

SCHEMA TECNICA

Famiglia: **BIG**

Design: **Marc Sadler**

MONTANTI

Codici: **5920-TN, 5920-TBO, 5920-TGA** altezza 203 cm, profondità 34 cm
5915-TN, 5915-TBO, 5915-TGA altezza 150,5 cm, profondità 34 cm
5910-TN, 5910-TBO, 5910-TGA altezza 108,5 cm, profondità 34 cm

Descrizione: i montanti sono realizzati in alluminio estruso con sezione a "T" dimensioni 50 x 72 mm dotati di cremagliera a fori passanti con passo 105 mm, verniciati con polveri epossidiche nei colori nero opaco, bianco opaco o grigio argento e sono dotati di tappo di finitura superiore in tecnopolimero verniciato in tinta con il montante. Dal fronte si innestano i ripiani, mentre dal retro si ancora una staffa di fissaggio a parete che garantisce l'antiribaltamento delle strutture. I montanti sono completi di piede d'appoggio a terra realizzato in acciaio verniciato con polveri epossidiche nel colore del montante. La base è dotata di piedini di regolazione e controdadi di bloccaggio dei piedini entrambi realizzati in acciaio nichel-satinato.

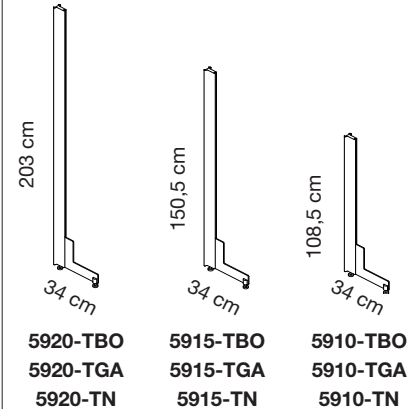

Particolare parte superiore dei montanti



Particolare del piede

TRAVERSE

Codici: **5962-BO, 5962-GA, 5962-N** altezza 13,5 cm, lunghezza 120 cm
5960-BO, 5960-GA, 5960-N altezza 13,5 cm, lunghezza 80 cm

Descrizione: i montanti sono collegati tra loro da coppie di traverse posteriori che stabilizzano e controventano la struttura. Le traverse sono realizzate in lamiera d'acciaio opportunamente ripiegate e verniciate con polveri epossidiche nei colori bianco opaco, grigio argento o nero opaco. Le traverse sono agganciate ai montanti nella parte posteriore mediante viti zincate e piastre in acciaio nichelato. Le traverse superiori possono essere utilizzate come fascioni segnaletici.

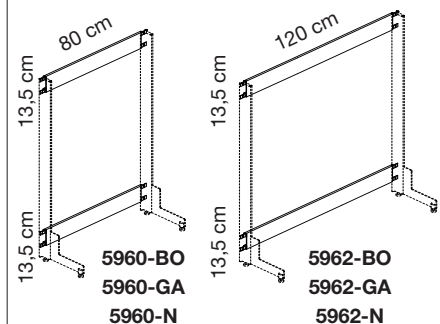

RIPIANI DRITTI

Codici: **5934-BO, 5934-GA, 5934-N** lunghezza 120 cm, profondità 30 cm
5932-BO, 5932-GA, 5932-N lunghezza 80 cm, profondità 30 cm

Descrizione: i ripiani sono realizzati in lamiera d'acciaio spessore 2 mm verniciato con polveri epossidiche colore bianco opaco, nero opaco e grigio argento. Bordi laterali, frontale e posteriore ripiegati verso il basso. La parte posteriore del ripiano è sagomata in modo da seguire perfettamente la forma del montante. Il ripiano si innesta ai montanti mediante un apposito sistema antiribaltamento ed antiestrazione. Il montaggio dei ripiani ai montanti avviene direttamente senza l'ausilio di viti o di supporti aggiuntivi e non necessita di alcun utensile.



Particolarità del ripiano dritto



Perfetto allineamento dei ripiani dritti

RIPIANI INCLINATI

Codici: **5944-BO, 5944-GA, 5944-N** lunghezza 120 cm, altezza 31 cm
5942-BO, 5942-GA, 5942-N lunghezza 80 cm, altezza 31 cm

Descrizione: i ripiani inclinati sono realizzati in lamiera d'acciaio spessore 2 mm verniciato con polveri epossidiche colore bianco opaco, nero opaco o grigio argento, bordo frontale ripiegato verso l'alto e bordi laterali ripiegati verso il basso. La parte posteriore del ripiano è sagomata in modo da seguire perfettamente la forma del montante e da allinearsi ai piani orizzontali. I ripiani inclinati sono dotati di lembo frontale di 40 mm e l'inclinazione è di 60° rispetto al piano orizzontale. Il ripiano si innesta mediante un sistema di aggancio ai montanti dotato di antiribaltamento ed antiestrazione. Il montaggio dei ripiani ai montanti avviene direttamente senza l'ausilio di supporti aggiuntivi e non necessita di alcun utensile.



Particolarità del ripiano inclinato



Perfetto allineamento dei ripiani inclinati

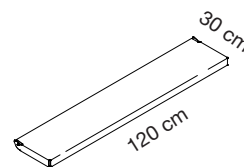

5934-BO
5934-GA
5934-N

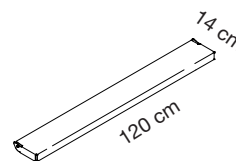

5954-BO
5954-GA
5954-N

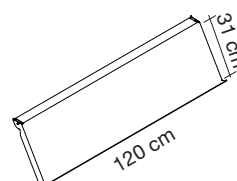
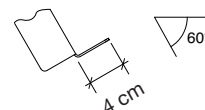

5944-BO
5944-GA
5944-N

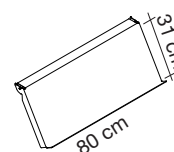

5942-BO
5942-GA
5942-N

BARRE PORTABILI

Codici: **5984-BO, 5984-GA, 5984-N** lunghezza 120 cm, profondità 30 cm
5982-BO, 5982-GA, 5982-N lunghezza 80 cm, profondità 30 cm

Descrizione: gli elementi portabiti sono composti da un barra realizzata in tubo di acciaio cromato \varnothing 30 mm applicato mediante due viti M8 ai due supporti laterali realizzati in lamiera di acciaio spessore 2 mm verniciata con polveri epossidiche colore bianco opaco, nero opaco e grigio argento.

I supporti si innestano nei montanti mediante un apposito sistema antiribaltamento ed antistrasione; il montaggio avviene direttamente, senza l'ausilio di viti o di supporti aggiuntivi e non necessita di alcun utensile.

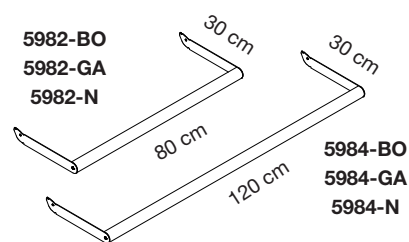

Barra portabiti Big

FERMALIBRI

Codici: **5981** lunghezza 7 cm, altezza 4 cm
5980 lunghezza 16 cm, altezza 4 cm

Descrizione: coppia di fermalibri in tecnopolimero traslucido si agganciano direttamente alla cremagliera del montante e sono disponibili in due misure 7 e 16 cm di sporgenza dal montante.

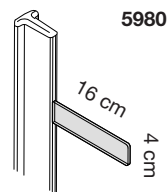
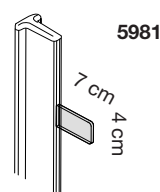

Codici: **5987-BO, 5987-GA, 5987-N** L 15 cm, P 15 cm, H 15 cm

Descrizione: coppia di fermalibri d'appoggio sul ripiano realizzati in lamiera d'acciaio piegata e verniciata con polveri epossidiche nei colori bianco opaco, nero opaco o grigio argento.

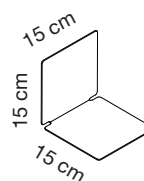

5987-BO, 5987-GA, 5987-N

PORTARIVISTE VERTICALE

Codici: **6TA222-BO, 6TA222-GA, 6TA222-N** L 120 cm, P 6 cm, H 20 cm

Descrizione: portariviste verticale realizzato in acciaio verniciato con polveri epossidiche di colore bianco opaco, nero opaco o grigio argento, piegato in modo da formare una tasca per il contenimento e l'esposizione delle riviste.

Il portariviste si aggancia direttamente alla cremagliera del montante.



Particolare del portariviste verticale

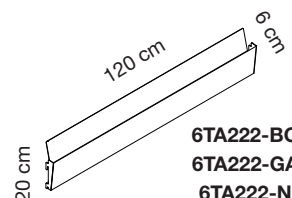

6TA222-BO
6TA222-GA
6TA222-N

BANDIERE SEGNALETICHE

Codici: **6TA234-BO, 6TA234-GA** lunghezza 15 cm, altezza 12 cm

Descrizione: realizzate in acciaio piegato, sagomato e verniciato con polveri epossidiche nei colori bianco opaco o grigio argento, aggregabili direttamente alla cremagliera del montante. Le bandiere segnaletiche, caratterizzate dall'apertura a busta, sono realizzate in acciaio e sono dotate di due pellicole in PET per l'inserimento di grafica cartacea.



CONTENITORE

Codici: **6TA210-BO, 6TA210-GA** (contenitore) - L 120 cm, P 30 cm, H 8 cm
6TA211-BO, 6TA211-GA (set 6 separatori) - P 30 cm, H 8 cm
6TA215-BO, 6TA215-GA (coppia tubi fermalibri) - L 120 cm, P 30 cm
6A63 (set 7 strisce antiderapanti)

Descrizione: contenitore realizzato interamente in lamiera d'acciaio piegata, sagomata e verniciata con polveri epossidiche colori bianco opaco o grigio argento, dotato di tagli a pettine che permettono l'inserimento di separatori in metallo per suddividere lo spazio interno del contenitore per lo stoccaggio di cd, dvd, vhs o libri tascabili.

Il contenitore si aggancia direttamente alla cremagliera del montante. Il contenitore si può completare con separatori in acciaio verniciato con polveri epossidiche colori bianco opaco o grigio argento (cod. 6TA211-BO e 6TA211-GA) e con supporti in tubolare d'acciaio cromato (cod. 6TA215-BO e 6TA215-GA), anch'essi aggregabili alla cremagliera dei montanti mediante supporti in acciaio verniciato.

I due tubolari applicati al di sopra del contenitore permettono di trasformarlo in un porta album, libri e/o riviste.

Al contenitore porta cd/dvd si possono applicare delle strisce antiderapanti adesive realizzate in espanso rigato colore nero (cod. 6A63).



Particolare contenitore (cod. 6TA210-BO) con separatori (cod. 6TA211-BO) e strisce antiderapanti (cod. 6A63)



Particolare contenitore (cod. 6TA210-BO) con separatori (cod. 6TA211-BO) e supporti porta riviste e/o album (cod. 6TA215-BO)

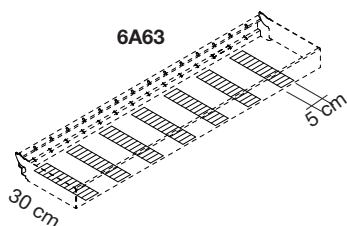
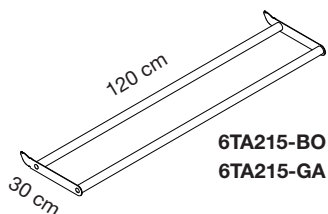
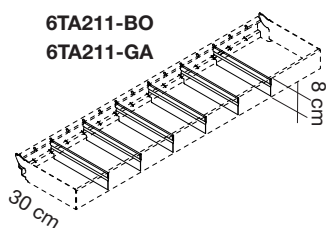
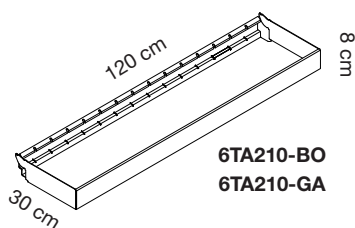

EMEROTECA

- Codici: **59220-BO, 59220-GA** L 120 cm, P 30 cm (3 emeroteche e 2 ripiani)
59222-BO, 59222-GA L 120 cm, P 30 cm (3 emeroteche e 1 ripiano)
59820-BO, 59820-GA L 80 cm, P 30 cm (2 emeroteche e 2 ripiani)
59822-BO, 59822-GA L 80 cm, P 30 cm (2 emeroteche e 1 ripiano)

Descrizione: emeroteca composta da fianchi in acciaio verniciato con polveri epossidiche colori bianco opaco o grigio argento fissati al piano superiore mediante viteria zincata; gli espositori in metacrilato traslucido sono inseriti in un tubolare d'acciaio cromato collegato ai fianchi mediante viti che permette anche l'apertura basculante delle ante. L'emeroteca è facilmente applicabile alla libreria tra un ripiano e l'altro. L'articolo emeroteca viene fornito completo del ripiano superiore e inferiore (cod. 59220-BO, 59220-GA, 59820-BO, 59820-GA) o del solo ripiano inferiore in caso di moduli aggiuntivi sovrapponibili (cod. 59222-BO, 59222-GA, 59822-BO, 59822-GA). Tali ripiani sono realizzati in lamiera d'acciaio spessore 2 mm verniciato con polveri epossidiche colore bianco opaco o grigio argento con bordo frontale ripiegato verso il basso e bordi laterali e posteriore ripiegati verso l'alto.



Libreria Big con emeroteche



Particolare emeroteca

59220-BO, 59220-GA modulo base

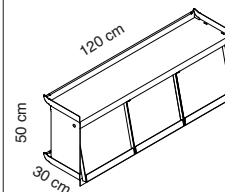

59222-BO, 59222-GA modulo seguito

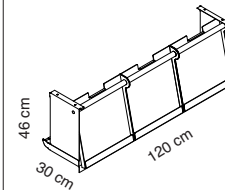

59820-BO, 59820-GA modulo base

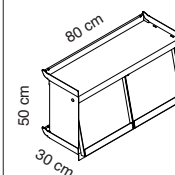

59822-BO, 59822-GA modulo seguito

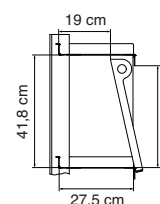
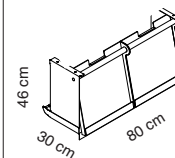

Emeroteca: vista e dimensioni laterali

GIUNTO BIFRONTE

Codici: **5991-C**

Descrizione: le librerie BIG con montanti dotati di base, se poste in centro stanza, devono essere accoppiate schiena contro schiena mediante un giunto bifronte che le rende solidali. Il giunto è formato da due coppie di elementi di unione realizzati in acciaio cromato che legano i montanti tra loro in due punti.

Le librerie accoppiate devono essere staticamente indipendenti, ovvero dotate entrambe di traverse posteriori.

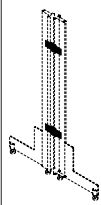

5991-C



Libreria Big moduli bifronte



Libreria Big